



Gebruiksaanwijzing

Inductiekookplaat

HI39673TF

ATAG
we love to cook

INHOUDSOPGAVE

Uw inductie kookplaat

Voorwoord	4
Toestelbeschrijving	5
Pan selectie modus	6
'Free-Area' kookzone	6
'Pot move' functie	7

Voor het eerste gebruik

Stand-by modus	8
Geschikte pannen	8
Pandetectie	9
Plaatsing van pannen	9
Wel en niet doen	10

Veiligheid

Vermogensbeheer	11
Koeling	11
Kookduurbegrenzer	11
Droogkookbeveiliging	12
Inductiegeluiden	12

Bediening

Het toestel inschakelen / Het toestel naar stand-by modus schakelen	13
Het vermogen instellen	13
Vermogensstand boost (B)	14
Stoppen met koken	14
Een 'snelle stop'	14
Restwarmte-indicatie	14
Een programma starten	15
Een programma starten	15
Het programma-menu sluiten	15
Een kookwekker starten	16
De instelling van een kookwekker wijzigen / Een kookwekker stoppen	16
De eierwekker starten	17
De instelling van de eierwekker wijzigen / De eierwekker stoppen	17
Paufunctie	18
Kinderslot	18

INHOUDSOPGAVE

Instellingen

Instellingenmenu	19
Personalizeren	19
Kinderslot	20
Geluid	20
Helderheid	21
Klok	21
Taal	21
Fabrieksinstellingen	21

Onderhoud

Schoonmaken	22
-------------	----

Conflictbeheer

Vermogensstand-conflict	23
Scenario-conflict	26
Gebruikersinterface-conflict	26
Pan-conflict	26

Problemen oplossen

Algemeen	27
Waarschuwingsberichten	28
Foutcodes	28

Technische specificaties

Informatie over EU-verordening 66/2014	29
--	----

Installatievoorschrift

Installatievoorschrift	30
------------------------	----

Milieu aspecten

Afvoer van het toestel en de verpakking	34
---	----



Belangrijke informatie



Handig om te weten



Elektrische aansluiting

Voorwoord

Gefeliciteerd met uw keuze voor dit toestel van Atag. In het ontwerp van dit product heeft eenvoudige bediening en optimale gebruiksvriendelijkheid centraal gestaan.

In deze handleiding leest u hoe u dit toestel het best kunt gebruiken. Naast informatie over de bediening, vindt u hier ook achtergrondinformatie die u tijdens het gebruik van het toestel van pas kan komen.



Lees eerst de separate veiligheidsinstructies voordat u het toestel gebruikt.

Lees deze handleiding door voordat u het toestel in gebruik neemt, en berg de handleiding daarna veilig op voor toekomstig gebruik.

Deze handleiding dient als referentie voor de servicedienst. **Plak het typeplaatje in het daarvoor bestemde kader, achter op de handleiding.** Het typeplaatje bevat alle informatie die de servicedienst nodig heeft om adequaat op uw vragen te reageren.

UW INDUCTIEKOOKPLAAT

Toestelbeschrijving

Inductiekookplaat

1. 'Free-Area' kookzone.
2. Aan-/Uittoets.
3. Display.

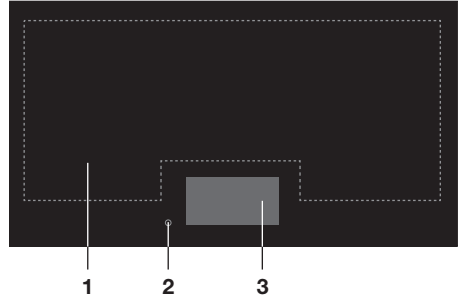

Hoofdscherm

Het hoofdscherm wordt op het display weergegeven wanneer u het toestel inschakelt met de Aan-/Uittoets.

4. Positie en grootte van een pan (als een pan op de kookplaat staat).
5. Klok (huidige tijd).
6. Kinderslot.
7. Eierwekker.
8. Pauze.
9. Instellingenmenu.

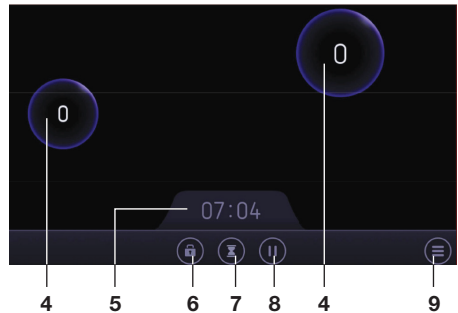

Intuïtieve bediening

De grafische gebruikersinterface maakt een eenvoudige en intuïtieve bediening door de gebruiker mogelijk. Het display toont op een leuke en eenvoudige manier alle informatie die de gebruiker tijdens het gebruik nodig heeft. Acties van de gebruiker leiden tot aangepaste displays met andere functies. De software werkt met verschillende visuele effecten zoals animaties en kleuren om de bruikbaarheid te vergroten.



Raak op het display een panvorm of een symbool aan; de bijbehorende opties worden op het display weergegeven.

UW INDUCTIEKOOKPLAAT

Pan selectie modus

De pan selectie modus wordt weergegeven wanneer u een panvorm aanraakt in het hoofdscherm.

- 10. Programma's.
- 11. Timer.
- 12. Vermogensstanden.

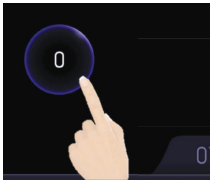
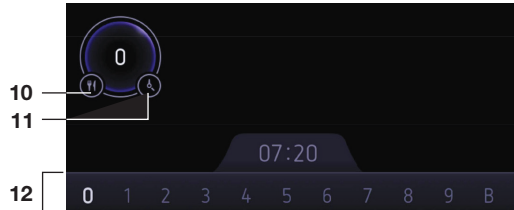

Aanraken

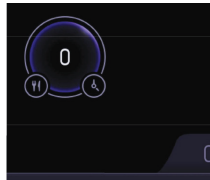

Pan selectie modus

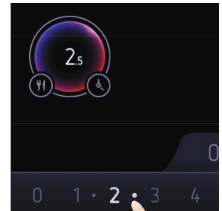
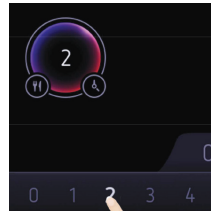

Raak het nummer van een vermogensstand aan of selecteer een halve vermogensstand tussen de nummers in. U kunt ook met uw vingertop van de linkerkant naar de rechterkant (of omgekeerd) schuiven. Een stip geeft een halve vermogensstand aan.

'Free-Area' kookzone

Er zijn geen vaste kookzones; een pan kan overal op de 'Free-Area' kookzone worden geplaatst. Het display toont de positie en de grootte van de pan. Er zijn 3 pangroottes geïmplementeerd in de gebruikersinterface: klein, medium en groot. Deze groottes worden altijd getoond met een ronde vorm en ze kunnen verschillende kleuren hebben.



Vermogensstand 0	Blauw
Vermogensstand 1 t/m 3.5	Paars
Vermogensstand 4 t/m 6.5	Rood
Vermogensstand 7 t/m B	Oranje
Bij een opgetilde pan	Grijs

UW INDUCTIEKOOKPLAAT

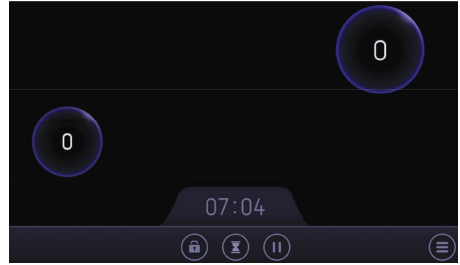

De ronde vorm die het meest overeenkomt met de grootte van de pan wordt weergegeven op het display. Als u andere pannen op de kookplaat plaatst (bijv. een grillplaat of een Teppan Yaki), toont het display ook een ronde vorm.



Let op

Hete pannen kunnen schade veroorzaken aan het display en aan de Aan-/Uittoets. Plaats alleen pannen op de 'Free-Area' kookzone.

'Pot move' functie

Aangezien er geen vaste kookzones zijn, kunnen pannen naar verschillende plaatsen op de kookplaat worden verplaatst. De instellingen van de pan (vermogensstand / programma / timer) verplaatsen automatisch mee naar de nieuwe panpositie. Het display toont de nieuwe panpositie, inclusief de instellingen van die pan.



Wanneer u een pan optilt, toont het display gedurende 10 seconden de informatie van die pan. Gedurende die tijd kunt u de pan op een nieuwe positie plaatsen en alle instellingen van die pan worden automatisch naar de nieuwe panpositie verplaatst.

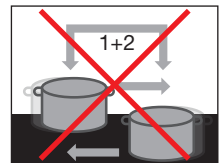
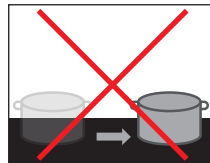
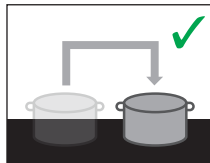

Let op

Zandkorreltjes kunnen krasjes veroorzaken die niet meer te verwijderen zijn. Zet daarom alleen pannen met een schone bodem op de kookplaat. Wij adviseren om pannen op te tillen en niet te verschuiven over de kookplaat.

VOOR HET EERSTE GEBRUIK

Stand-by modus

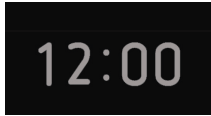

Wanneer de kookplaat wordt aangesloten op de stroomvoorziening, voert het systeem een zelftest en een reset uit. Dit gebeurt ook als er een stroomstoring is geweest. De klok wordt weergegeven op het display zolang de zelftest bezig is. De totale tijd dat de klok zichtbaar is op het display na een eerste opstart is 15 tot 25 seconden. Na de zelftest gaat de kookplaat in stand-by modus en is klaar voor gebruik.



Het is niet mogelijk om de kookplaat in te schakelen gedurende de eerste 20 seconden na aansluiting op de stroomvoorziening.

Geschikte pannen

Voor inductiekoken moet een pan een dikke vlakke bodem hebben (minimaal 2,25 mm). Gebruik pannen van ferromagnetisch materiaal of pannen met een sandwichbodem. De beste pannen om te gebruiken hebben het Class Induction-keurmerk. Andere pannen leveren lagere prestaties. Pannen van koper, aluminium of keramisch materiaal zijn niet geschikt.

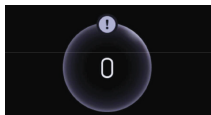

In de pan selectie modus wordt een ongeschikte pan weergegeven in een grijze kleur met een uitroepteken. Raak het uitroepteken aan om de informatie te tonen.



De maximale pandiameter die u kunt gebruiken is 350 mm.



Gebruik alleen pannen met een vlakke bodem. Een holle of bolle bodem kan de werking van de droogkookbeveiliging belemmeren; het toestel kan dan te warm worden. Dit kan tot schade leiden. Schade, ontstaan door het gebruik van ongeschikte pannen of droogkoken, valt buiten de garantie.



Pannen die op een gaskookplaat zijn gebruikt, zijn niet meer geschikt voor inductiekoken.



Wees voorzichtig met dunne plaatstaal geëmailleerde pannen! Het emaille kan beschadigen op een hoge stand wanneer de pan te droog is. Door te hoge vermogensstanden kan de panbodem gemakkelijk kromtrekken.

VOOR HET EERSTE GEBRUIK

Pandetectie

Het pandetectiesysteem detecteert de positie van een pan en activeert de inductiespoelen die nodig zijn om de juiste vermogensstanden te leveren. Elke inductiespoel kan maximaal 2,1 kW aan vermogen leveren als meer dan 60% is bedekt met ferromagnetisch materiaal.

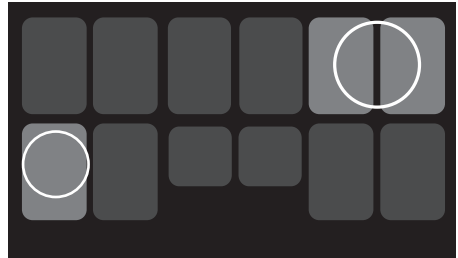

Plaatsing van pannen



Let op

Hete pannen kunnen schade veroorzaken aan het display en aan de Aan-/Uittoets. Plaats alleen pannen op de 'Free-Area' kookzone.

- Er kunnen maximaal 6 pannen op de kookplaat gezet worden.
- Het pandetectiesysteem zoekt naar ronde pannen (van Ø 100 mm tot 280 mm). Pannen die groter zijn of een andere vorm hebben (bijv. een grillplaat of een Teppan Yaki) worden alleen gedetecteerd als ze worden geplaatst als de kookplaat al is ingeschakeld.
- In bijzondere gevallen kan het voorkomen dat een pan die al op de kookplaat staat, na het inschakelen als twee pannen wordt gedetecteerd. Til de pan in dat geval minimaal 2 seconden op en plaats de pan weer terug op de kookplaat.
- Pannen die groter dan 100 mm en kleiner dan 145 mm zijn, kunnen niet op elke positie op de kookplaat worden gebruikt (zie 'Conflictbeheer / Panconflict'). De beste positie voor kleine pannen is in het midden op een inductiespoel.
- Het kantelen van een grillplaat of een Teppan Yaki kan in zeldzame gevallen leiden tot foute detectie.

VOOR HET EERSTE GEBRUIK

Minimale afstand

Zorg voor voldoende afstand tussen twee pannen als ze samen op een inductiespoel worden geplaatst. Als de afstand tussen de panbodems te klein is, geeft het display een conflict weer (zie 'Conflictbeheer'). Dit conflict ontstaat alleen als er vermogensstanden zijn ingesteld.

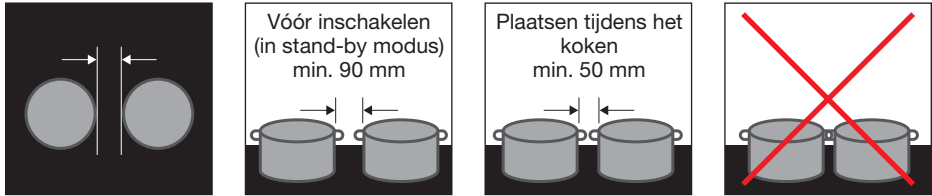

Wel en niet doen

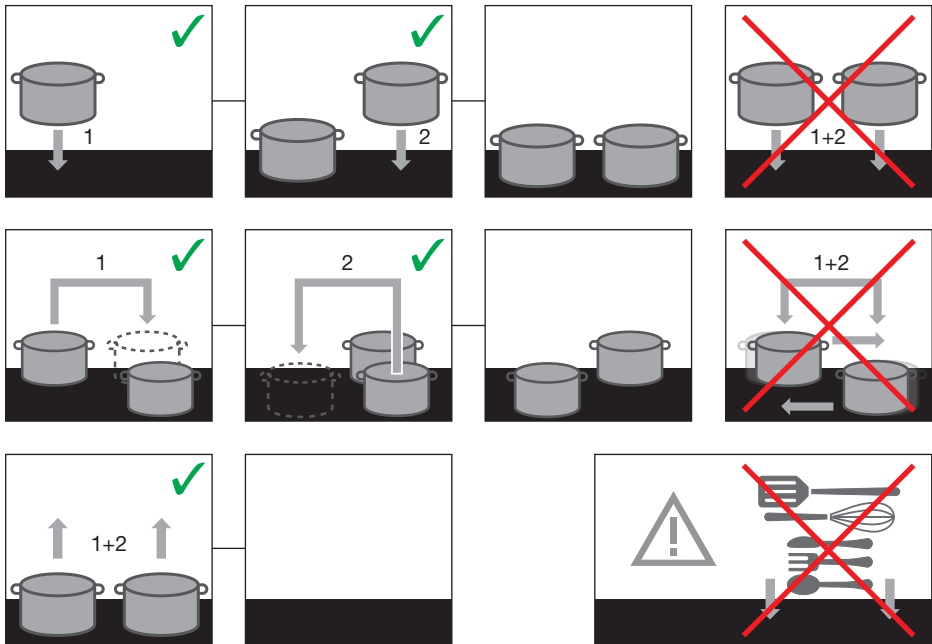

Plaats geen metalen voorwerpen zoals messen, vorken, lepels en deksels op het oppervlak van de kookplaat, deze kunnen heet worden.

Vermogensbeheer

Het vermogensbeheer zorgt ervoor dat de stroomaansluiting niet overbelast wordt. Het vermogensbeheer geeft prioriteiten aan. Dat wil zeggen dat de pan waarvan het vermogen als laatste is verhoogd, het gewenste vermogen krijgt. Een andere pan die op dezelfde inductiespoel is geplaatst, zal in vermogen verlaagd worden als het totale vermogen van de twee pannen groter is dan 3,7 kW. In dat geval hoort u een geluidssignaal en wordt het vermogen van de pan verlaagd tot het maximale vermogen dat mogelijk is.



Uit veiligheidsredenen wordt het vermogen niet meer verhoogd tot het eerder ingestelde vermogen.

Koeling

'Free Area' Inductie biedt een efficiënt koelconcept door het gebruik van 1 ventilator per generator. De ventilatoren werken met 2 verschillende snelheden voor een geluidsarme werking. De ventilatoren blijven ook gedurende een bepaalde tijd werken als de kookplaat in stand-bymodus gaat (na-koeling).

Kookduurbegrenzer

De kookduurbegrenzer is een beveiliging van uw kookplaat. Deze begrenzer wordt geactiveerd als de kookduur, zoals aangegeven in de tabel, wordt overschreden. Afhankelijk van het gekozen programma of vermogen wordt de kookduur als volgt begrensd:

Programma / Vermogensstand	Automatische uitschakeling na een kookduur van:
Smelten / Warmhouden / Suddereren	2 uur
1 / 1.5	10 uur
2 / 2.5 / 3 / 3.5	5 uur
4 / 4.5	4 uur
5 / 5.5	3 uur
6 / 6.5 / 7 / 7.5 / 8 / 8.5	2 uur
9	1 uur
P	10 minuten (schakelt dan terug naar stand 9)



Let op. Als u een kookwekker hebt ingesteld met een langere kookduur dan in de tabel is aangegeven, dan is de ingestelde tijd van de kookwekker leidend.

Droogkookbeveiliging

De kookplaat is uitgerust met sensoren die de temperatuur meten van de bodem van de pan om elk risico op oververhitting te voorkomen. Als de temperatuur te hoog wordt, wordt het vermogen van de kookplaat automatisch verlaagd of wordt de kookplaat automatisch uitgeschakeld.

Inductiegeluiden

In het algemeen kan inductiekoken wat geluiden veroorzaken, bijvoorbeeld tjielpen, piepen of zoemen. Deze geluiden kunnen niet volledig worden voorkomen en zijn niet schadelijk voor uw toestel.

Pannen maken geluid

Pannen kunnen tijdens het koken geluid maken. Dit wordt veroorzaakt door de energie die van de kookplaat naar de pan stroomt. Dit is normaal bij bepaalde pannen wanneer een hoge vermogensstand wordt gebruikt. Dit is niet schadelijk voor de pannen of de kookplaat.

De ventilator maakt geluid

Het toestel is voorzien van ventilators om de levensduur van de elektronica te verlengen. Als u het toestel intensief gebruikt, wordt de ventilator ingeschakeld om het toestel te koelen. Dit zorgt voor een zoemend geluid. De ventilator blijft nog enkele minuten actief nadat de kookplaat wordt uitgeschakeld.

BEDIENING



Lees het hoofdstuk 'Voor het eerste gebruik' zorgvuldig door voordat u begint met koken. Dit voorkomt onjuist gebruik van de kookplaat.

Het toestel inschakelen / Het toestel naar stand-by modus schakelen

1. Raak de Aan-/Uittoets aan totdat u een geluidssignaal hoort.
Het toestel schakelt in; het hoofdscherm wordt op het display weergegeven.
2. Raak de Aan-/Uittoets weer aan totdat u een geluidssignaal hoort.
Het toestel schakelt naar stand-by modus. De klok wordt enkele seconden op het display weergegeven.



Na 20 seconden schakelt het toestel automatisch naar stand-by modus als alle vermogensstanden op '0' staan en er geen bediening is door de gebruiker.



U kunt de tijd van de klok aanpassen in het instellingenmenu, zie hoofdstuk 'Instellingen / Klok'.

Het vermogen instellen

Gebruik hoge vermogens voor het koken van water of groenten en om vlees en vis te frituren. Gebruik lage vermogens om te sudderen en zachtjes te koken/verwarmen.

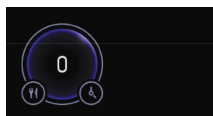

1. Zet een pan op de kookplaat.
2. In de pan selectie modus; stel een vermogensstand in.
De vermogensstand voor de pan in selectie modus wordt op het display weergegeven en het verwarmen begint.

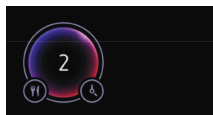

Als een pan op de kookplaat wordt gezet, wordt automatisch de pan selectie modus weergegeven gedurende 4 seconden. Staat een pan niet in de pan selectie modus, raak dan de overeenkomstige panvorm aan.

BEDIENING

Vermogensstand boost (B)



Gebruik vermogensstand boost om met het hoogste vermogen gedurende een korte tijd te koken. Na 10 minuten wordt de vermogensstand boost automatisch op stand 9 gezet.



Brandgevaar

Gebruik vermogensstand boost alleen om een grote hoeveelheid water op te warmen of aan de kook te brengen. Olie of vet kunnen extreem hoge temperaturen bereiken met vermogensstand boost. Brandgevaar!

Stoppen met koken



In pan selectie modus; zet de vermogensstand op '0' om te stoppen met koken.

De restwarmte-indicatie wordt weergegeven op het display.

Een 'snelle stop'



In pan selectie modus; raak twee keer de panvorm aan.

De vermogensstand wordt meteen op '0' gezet. De restwarmte-indicatie wordt weergegeven op het display.

Restwarmte-indicatie



De restwarmte-indicatie geeft aan welke delen van de kookplaat nog steeds een temperatuur hebben die 60 °C of hoger is. Het display toont een 'H' in het linker-, midden- of rechtergedeelte op het display.



Let op

U kunt zich branden als u het deel op de kookplaat aanraakt met de restwarmte-indicatie.



De restwarmte-indicatie wordt alleen op het display weergegeven als er geen pannen op het betreffende gedeelte staan. Als u een pan op dit deel plaatst, verdwijnt de restwarmte-indicatie.

BEDIENING



Als de temperatuur lager is dan 55 °C, verdwijnt de restwarmte-indicatie.



In stand-by modus wordt de restwarmte-indicatie getoond zolang de temperatuur hoger dan 55 °C is. De klok met de huidige tijd verschijnt enige seconden op het display als de restwarmte-indicatie verdwijnt.

Een programma starten

U kunt drie verschillende programma's selecteren.

- Smelten: om chocolade te smelten (44 °C).
- Warmhouden (70 °C).
- Suddereren (94 °C).

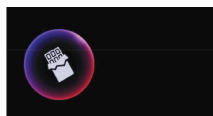
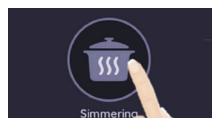
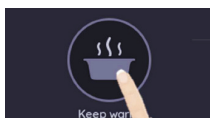
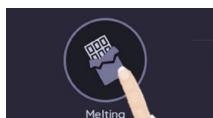
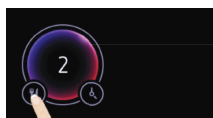

Raak het symbool van een programma aan.

Het symbool wordt weergegeven in de panvorm van de pan in selectie modus en het programma start.

Een programma stoppen

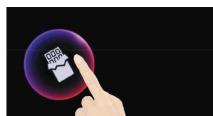

Raak de panvorm met het programma aan en selecteer vermogensstand '0'. U kunt ook de panvorm twee keer aanraken voor een 'snelle stop'.

Het programma-menu sluiten

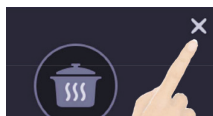

Raak symbool 'x' aan op het display.

BEDIENING

Een kookwekker starten

De kookwekker wordt gebruikt om de vermogensstand na een bepaalde tijd automatisch op '0' te zetten. U kunt een kookwekker instellen voor elke pan op de kookplaat (van 1 minuut tot 9 uur en 59 minuten).

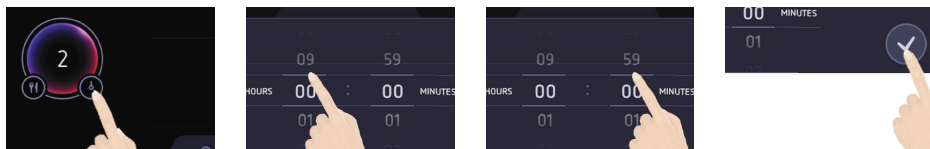

Stel de uren en de minuten in en raak de bevestigingstoets aan om de instellingen te bewaren.

De kookwekker wordt weergegeven in de panvorm van de pan in selectie modus en begint met aftellen.

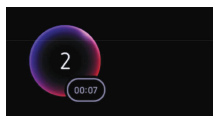

Als de kookwekker afloopt, hoort u een geluidssignaal en begint de kookwekker te knipperen. De vermogensstand wordt op '0' gezet.

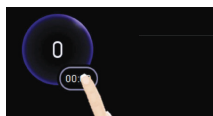

Raak de knipperende kookwekker aan of haal de pan weg. *Het geluidssignaal stopt en het display toont enkele seconden de pan selectie modus.*



Na 30 seconden stopt het geluidssignaal automatisch en het display toont enkele seconden de pan selectie modus.

De instelling van een kookwekker wijzigen / Een kookwekker stoppen

Tijdens het koken kunt u altijd de instelling van een kookwekker wijzigen of een kookwekker stoppen.

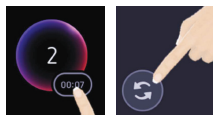

1. Raak de kookwekker aan en pas de uren en/of minuten aan. Raak het reset symbol aan om de kookwekker op '00:00' te zetten.
2. Raak de bevestigingstoets aan om de instellingen te bewaren.

BEDIENING

De eierwekker starten

U kunt de eierwekker instellen van 1 minuut tot 9 uur en 59 minuten. De eierwekker werkt onafhankelijk en heeft geen effect op de kookzone.

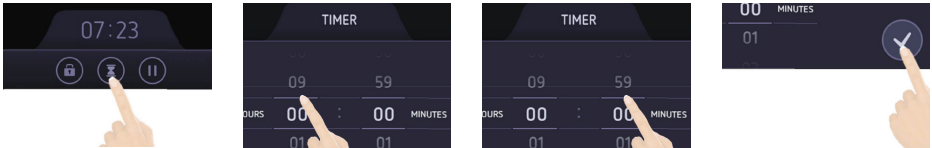

Stel de uren en de minuten in en raak de bevestigingstoets aan om de instellingen te bewaren.

De eierwekker wordt op het display weergegeven en begint met aftellen.

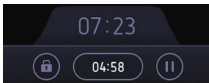

Als de eierwekker afloopt, hoort u een geluidssignaal en de eierwekker begint te knipperen.

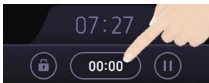

Raak de knipperende eierwekker aan.

Het geluidssignaal stopt en het display toont het symbool van de eierwekker.



Na 30 seconden stopt het geluidssignaal automatisch en het display toont het symbool van de eierwekker.



In de stand-by modus blijft een ingestelde eierwekker aftellen en wordt op het display weergegeven. Tevens wordt de klok tijdens de werking van de eierwekker op het display weergegeven.

De instelling van de eierwekker wijzigen / De eierwekker stoppen

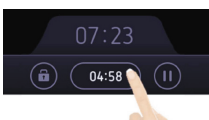

1. Raak de eierwekker aan en pas de uren en/of minuten aan. Raak het reset symbool aan om de eierwekker op '00:00' te zetten.
2. Raak de bevestigingstoets aan om de instellingen te bewaren.

BEDIENING

Pauzefunctie

Deze functie stopt de kookactiviteit tijdelijk (max. 10 minuten); kookwekkers en de eierwekker worden ook gepauzeerd.



Als de pauzefunctie langer dan 10 minuten duurt, schakelt de kookplaat automatisch naar de stand-by modus.

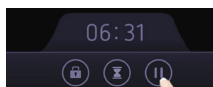

1. Raak de pauzetoets aan.
De pauzefunctie is actief; het display toont het 'doorgaan' symbool.

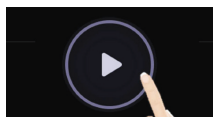

2. Raak het 'doorgaan' symbool aan om de pauzefunctie te stoppen.
De kookplaat zet alle kookactiviteiten voort met dezelfde instellingen als voorheen.

Kinderslot

Met het kinderslot kan het bedieningspaneel tijdens het gebruik van de kookplaat worden vergrendeld (met uitzondering van de aan-/uittoets).



1. Raak de kinderslottoets aan.
Het kinderslot is actief; het bedieningspaneel is vergrendeld.
2. Raak de kinderslottoets gedurende 3 seconden aan om het bedieningspaneel weer te ontgrendelen.

INSTELLINGEN

Instellingenmenu

Dit menu bevat verschillende instellingen die u kunt aanpassen. Beweeg uw vingertop van links naar rechts of omgekeerd om de beschikbare instellingen te bekijken.

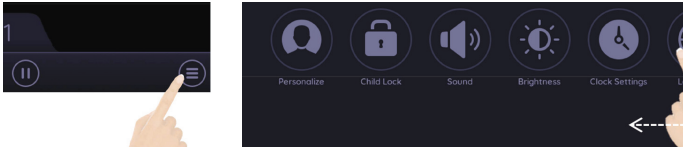

Raak het symbool van een instelling aan.

Het bijbehorende submenu verschijnt op het display.



Het menu wordt gesloten als u binnen 10 seconden geen instelling aanraakt.



Raak de bevestigingstoets in het submenu aan als u uw wijzigingen wilt opslaan.



Raak het symbool 'x' aan om het menu te sluiten. Wijzigingen die u in het menu hebt gemaakt, worden geannuleerd. De vorige instellingen blijven behouden.

Personalizeren

U kunt selecteren welke (en in welke volgorde) de symbolen op het hoofdscherm worden weergegeven:

- Kinderslot.
- Eierwekker.
- Pauze.

Een symbool verwijderen

Het submenu toont de symbolen (in de omliggende rechthoek) die op het hoofdscherm verschijnen.

Raak een symbool in de rechthoek aan om deze te verwijderen. Het symbool wordt onder de rechthoek weergegeven.

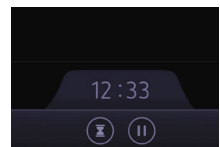
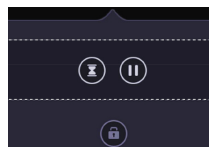
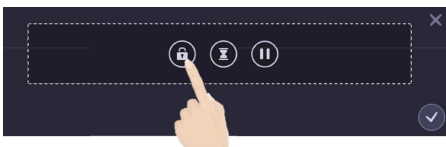

INSTELLINGEN

Een symbool toevoegen

Als u een symbool wilt toevoegen dat onder de rechthoek wordt weergegeven, raakt u het aan (in de gewenste volgorde als u meer symbolen wilt toevoegen). Het symbool wordt naar de rechthoek verplaatst.



Kinderslot

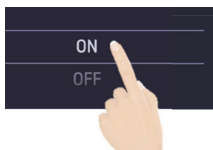

Zet het kinderslot op 'aan'. Het hoofdscherm wordt nu niet meteen weergegeven als de kookplaat inschakelt; dit voorkomt dat de kookplaat per ongeluk kan worden bediend.

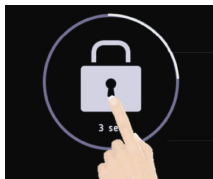

Elke keer als u de kookplaat inschakelt, wordt het kinderslotsymbool weergegeven. Raak het symbool gedurende drie seconden aan; daarna wordt het hoofdscherm weergegeven.

Geluid

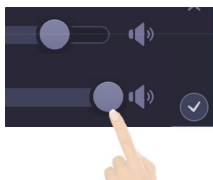

U kunt het volume van de geluidssignalen instellen.



Geluidssignalen voor foutmeldingen hebben altijd het maximale volume.

INSTELLINGEN

Helderheid

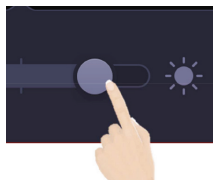

U kunt de helderheid van het display instellen.

Klok

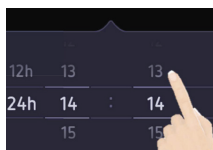

U kunt de tijd van de klok aanpassen die in het hoofdscherm wordt weergegeven.



De klok weergegeven in stand-by modus

In stand-by modus is het mogelijk om de klok op het display weer te geven. U hoeft hiervoor niet de kookplaat in te schakelen. Raak het display op een willekeurige plek aan; de klok wordt gedurende 15 seconden op het display getoont.

Taal

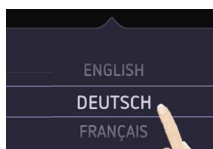

U kunt de taal van uw voorkeur instellen.

Fabrieksinstellingen

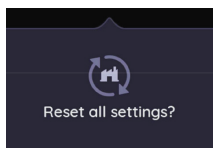

U kunt alle instellingen terugzetten naar de fabrieksinstellingen.

Schoonmaken



Handig om te weten

Schakel het kinderslot in voordat u het toestel gaat schoonmaken.

Wij adviseren om het toestel elke keer na gebruik schoon te maken.

- Gebruik een vochtige doek met een mild reinigingsmiddel, zoals afwasmiddel.
- Maak het toestel droog met keukenpapier of een doekje.
- Verwijder watervlekken en kalkaanslag met azijn.
- Metaalsporen (bijvoorbeeld ontstaan door pannen) zijn vaak lastig te verwijderen. Gebruik een speciaal schoonmaakmiddel om metaalsporen te verwijderen.
- Gebruik een glasschraper om voedselresten, gesmolten kunststof of verbrande suiker te verwijderen.



Let op

Gebruik geen schurende reinigingsmiddelen, staalwol, schuursponsjes of een scherp voorwerp om uw toestel schoon te maken; dit kan krassen veroorzaken.

CONFLICTBEHEER

Er zijn verschillende soorten conflicten die op het display verschijnen wanneer ze zich voordoen:

- een vermogensstand-conflict;
- een scenario-conflict;
- een gebruikersinterface-conflict;
- een panconflict.



Let op

Raak het uitroepteken aan om het bericht over het conflict te tonen.

Vermogensstand-conflict

Een ongunstige positie van pannen op de kookplaat (op dezelfde inductiespoel) in combinatie met sterk verschillende vermogensstanden kan een conflict veroorzaken.

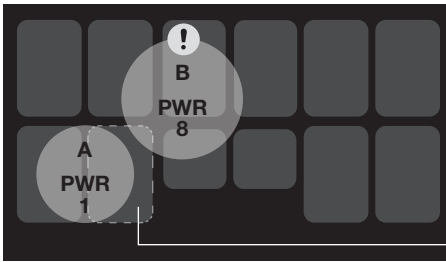

Inductiespoel met een conflict

Om veiligheidsredenen heeft de pan met de laagste vermogensstand prioriteit (pan A). Dit betekent dat de inductiespoel (met het conflict) alleen het vermogen zal overbrengen dat nodig is om de gevraagde vermogensstand van deze pan te krijgen. De andere pan (pan B) kan alleen hetzelfde vermogen uit deze inductiespoel halen als nodig is om pan A te verwarmen. Als gevolg hiervan, neemt de vermogensstand van pan B af.



Let op

Om veiligheidsredenen wordt de vermogensreductie (die wordt veroorzaakt door een vermogensstand-conflict) altijd toegepast op de pan met de hoogste vermogensstand. Als gevolg hiervan is het mogelijk dat de vermogensstand voor deze pan wordt verlaagd, zelfs als er geen actie van de gebruiker voor deze pan was.

CONFLICTBEHEER

Voorbeeld 1: een pan met vermogensstand '8' wordt verplaatst naar een inductiespoel die al in werking is.



Er ontstaat een vermogensstand-conflict:

- De vermogensstand van de verplaatste pan wordt verlaagd naar de maximaal mogelijke vermogensstand (in dit voorbeeld stand '3').
- Het display toont de oorspronkelijk ingestelde vermogensstand (in dit voorbeeld stand '8') in rood en de maximaal mogelijke vermogensstand (in dit voorbeeld stand '3') in wit.
- De panvorm toont een uitroepteken om aan te geven dat er een conflict is.

Oplossingen voor voorbeeld 1:

- Verplaats de pan binnen 10 seconden (weg van de inductiespoel met een conflict). De oorspronkelijk ingestelde vermogensstand (in dit voorbeeld stand '8') wordt automatisch hersteld.
- Accepteer de verminderde vermogensstand. Het conflictbericht verdwijnt na 10 seconden.
- Verminder het verschil in de vermogensstanden die zijn ingesteld voor de pannen.

Voorbeeld 2: een pan met vermogensstand '1' wordt verplaatst naar een inductiespoel die al in werking is.

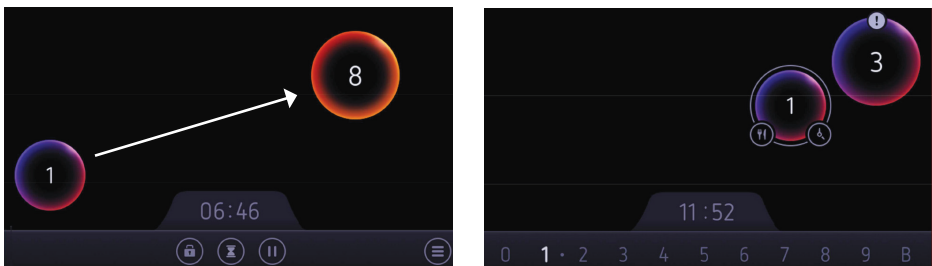

CONFLICTBEHEER

Er ontstaat een vermogensstand-conflict:

- Om veiligheidsredenen heeft de pan met de laagste vermogensstand prioriteit.
- De vermogensstand van de pan (die verwarmd wordt met vermogensstand '8') wordt verlaagd naar de maximaal mogelijke vermogensstand (in dit voorbeeld stand '3').
- De panvorm toont een uitroepteken om aan te geven dat er een conflict is.

Oplossingen voor voorbeeld 2:

- Verplaats de pan binnen 10 seconden (weg van de inductiespoel met een conflict). De oorspronkelijk ingestelde vermogensstand (in dit voorbeeld stand '8') wordt automatisch hersteld.
- Accepteer de verminderde vermogensstand. Het conflictbericht verdwijnt na 10 seconden.
- Verminder het verschil in de vermogensstanden die zijn ingesteld voor de pannen.

Voorbeeld 3: een pan wordt op een inductiespoel geplaatst die al in werking is.



De pan met vermogensstand '9' wordt verwarmd door inductiespoel 2, 4, 5 en 7. Als een andere pan (met vermogensstand '0') op inductiespoel 5 en 6 wordt geplaatst, ontstaat een conflict op inductiespoel 5. Inductiespoel 5 levert nu mogelijk niet langer vermogen, omdat van de laatst geplaatste pan op de kookplaat de gevraagde vermogensstand '0' is.

Oplossingen voor voorbeeld 3:

- Stel een vermogensstand in voor de laatst geplaatste pan op de kookplaat.
- Verplaatst de pan naar een andere plaats op de kookplaat.



Alle inductiespoelen die ten minste voor 5% bedekt zijn met een pan met vermogensstand '0' zullen geen vermogen leveren.

Scenario-conflict

Dit conflict treedt op als de plaatsing van de pannen op de kookplaat niet duidelijk is. Het conflict wordt altijd op het display weergegeven. Til één of meer pannen op totdat het probleem is opgelost. De pannen worden gezien als nieuw geplaatste pannen; alle gemaakte instellingen voor de pannen zijn verdwenen.

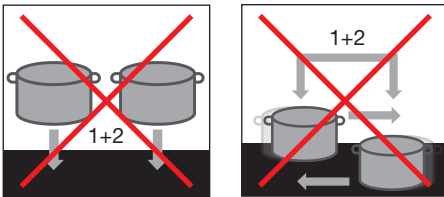

Gebruikersinterface-conflict

Het display kan de positie van de pannen op de kookplaat niet goed weergeven. Verplaats pannen om het conflict op te lossen. Vervolgens kunt u de vermogensstand instellen.



Let op

Er kunnen maximaal 6 pannen op de kookplaat gezet worden.

Pan-conflict

De inductiekookplaat detecteert pannen die groter zijn dan 100 mm en kleiner dan 145 mm. Maar deze kleine pannen kunnen niet op elke positie op de kookplaat worden gebruikt. Een inductiespoel moet minimaal 10% bedekt zijn om een pan te kunnen opwarmen. Als een kleine pan niet op een specifieke positie opwarmt, verplaats deze dan een beetje naar een andere positie.

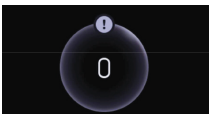

In de pan selectie modus wordt een kleine pan die niet op een juiste positie staat in een grijze kleur weergegeven met een uitroepteken. Raak het uitroepteken aan om het bericht over het conflict te tonen.

PROBLEMEN OPLOSSEN

Algemeen



Let op

Wanneer u een barst in het glas ziet (hoe klein ook), schakelt u de kookplaat onmiddellijk uit en koppelt u deze los van het elektriciteitsnet. Neem contact op met de serviceafdeling.

Als het toestel niet naar behoren werkt, betekent dit niet altijd dat het defect is. Probeer het probleem eerst zelf op te lossen door de onderstaande tabel te raadplegen. U kunt voor meer informatie ook terecht op de website. Neem contact op met de serviceafdeling als het probleem blijft bestaan.

Probleem	Mogelijke oorzaak	Oplossing
De ventilator blijft nog enkele minuten doorwerken nadat de kookplaat is uitgeschakeld.	Afkoeling van de kookplaat.	Normale werking.
De kookplaat geeft bij de eerste kookbeurten een lichte geur af.	Opwarmen nieuw toestel.	Dit is normaal en verdwijnt na enkele keren koken. Ventileer de keuken.
Ik hoor geluiden tijdens het koken.	In het algemeen kan inductiekoken wat geluiden veroorzaken, bijvoorbeeld tjiipen, piepen of zoemen.	Deze geluiden kunnen niet volledig worden voorkomen. <ul style="list-style-type: none">• Probeer de pannen een beetje te verplaatsen.• Zorg ervoor dat de bodem van de pan schoon is.• Probeer andere pannen. Vooral pannen gemaakt van samengesteld materiaal kunnen geluiden veroorzaken.• Gebruik pannen met een vlakke bodem om te voorkomen dat pannen verschuiven tijdens het koken.
	Een ventilator koelt het toestel.	Dit is normaal.
De kookplaat werkt niet en er verschijnt niets in de display.	Er is geen stroomtoevoer.	Controleer de zekeringen. Controleer of de stekker in het stopcontact zit.
Bij het inschakelen van de kookplaat slaat de zekering van de installatie door.	Verkeerde aansluiting van de kookplaat.	Controleer de elektrische aansluiting.

PROBLEMEN OPLOSSEN

Waarschuwingsberichten

Het display geeft informatie weer als er een probleem is. Raak het uitroepteken aan om het waarschuwingsbericht weer te geven. U krijgt informatie over het probleem en hoe u het kunt oplossen. Raak het symbool 'x' aan om het bericht te sluiten.

Foutcodes

Deze kookplaat toont foutcodes in combinatie met een foutmelding op het display voor een snelle en efficiënte probleemoplossing. Fouten kunnen de complete kookplaat of afzonderlijke posities op de kookplaat beïnvloeden. Het display toont de gebruiker welke delen van de kookplaat nog kunnen worden gebruikt om te koken.

Algemene fouten

Een algemene fout beïnvloedt de complete kookplaat. Het volledige display toont een bericht. De kookplaat kan niet worden gebruikt terwijl de fout actief is.

Positiefouten

De fout bevindt zich op een specifieke positie op de kookplaat. Het gebied dat niet door de fout wordt beïnvloed, kan worden gebruikt.

Raak het uitroepteken aan om het bericht van de foutcode weer te geven.

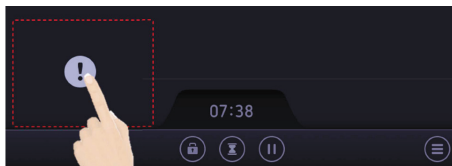

Foutcode	Mogelijke oorzaak	Oplossing
Er21	De temperatuur van het toestel is te hoog.	Schakel het toestel in de stand-by modus. Verwijder alle pannen. Laat het toestel afkoelen. Als het probleem zich blijft voordoen; neem contact op met de serviceafdeling.
Er31		
Er47		
Er61		
Er61	Elektrische aansluitfout.	Controleer de elektrische aansluiting.
Er62	Positie van de pannen niet duidelijk.	Verplaats de pannen een beetje.
E01	Elektrische aansluitfout.	Controleer de elektrische aansluiting.

TECHNISCHE SPECIFICATIES

Informatie over EU-verordening 66/2014

Metingen volgens EN 60350-2

Type inductiekookplaat	HI39673TF
Totale vermogen	11100 W
Energieverbruik van de kookplaat EC_{hob}^{**}	179,6 Wh/kg
Afmetingen van het kookgebied	870 x 384 mm
Minimale detectie	Ø 100 mm
Nominaal vermogen*	2600 W
Boost vermogen*	3650 W
Gestandaardiseerde categorie kookpannen**	A (Ø 150 mm)
Energieverbruik EC_{CW}^{**}	195,2 Wh/kg
Gestandaardiseerde categorie kookpannen**	B (Ø 180 mm)
Energieverbruik EC_{CW}^{**}	190,4 Wh/kg
Gestandaardiseerde categorie kookpannen**	C (Ø 210 mm) x2
Energieverbruik EC_{CW}^{**}	174,4 Wh/kg
Gestandaardiseerde categorie kookpannen**	D (Ø 240 mm)
Energieverbruik EC_{CW}^{**}	163,6 Wh/kg

* Het aangegeven vermogen kan veranderen afhankelijk van de afmetingen en het materiaal van de pan.

** Berekend aan de hand van metingen volgens EN 60350-2.

INSTALLATIEVOORSCHRIFT



Dit toestel mag alleen door een erkend installateur worden aangesloten. Lees de veiligheidsvoorschriften.

Vorbereidingen voor montage



Dit toestel moet altijd geaard zijn.

Het toestel mag niet via een stekkerdoos of verlengsnoer op de netspanning worden aangesloten, aangezien veilig gebruik van het toestel dan niet langer kan worden gegarandeerd.

Aansluitwaarden

L1: 3700 W

L2: 3700 W

L3: 3700 W

Totaal: 11100 W

Vrije ruimte rondom het toestel

A: min. 650 mm

C: min. 450 mm

D: min. 50 mm

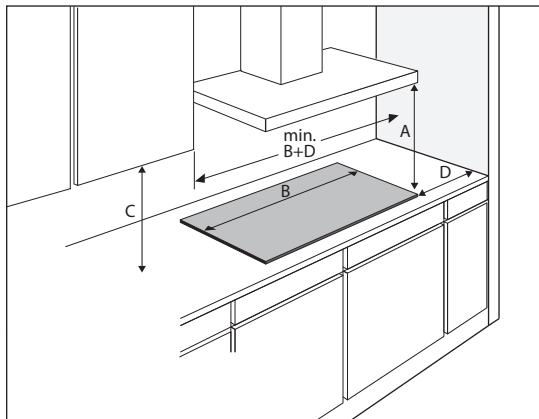

INSTALLATIEVOORSCHRIFT

Afmetingen van het toestel en inbouwmaten (vlak inbouwen)

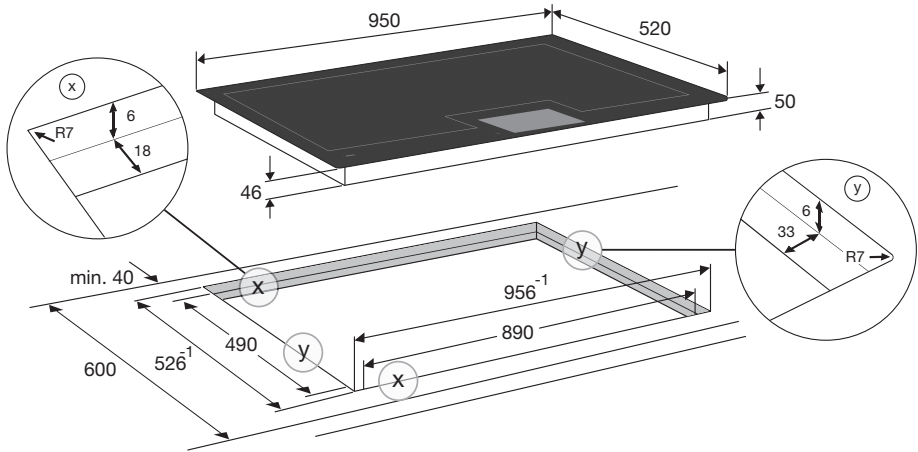

Afmetingen van het toestel en inbouwmaten (opbouw)

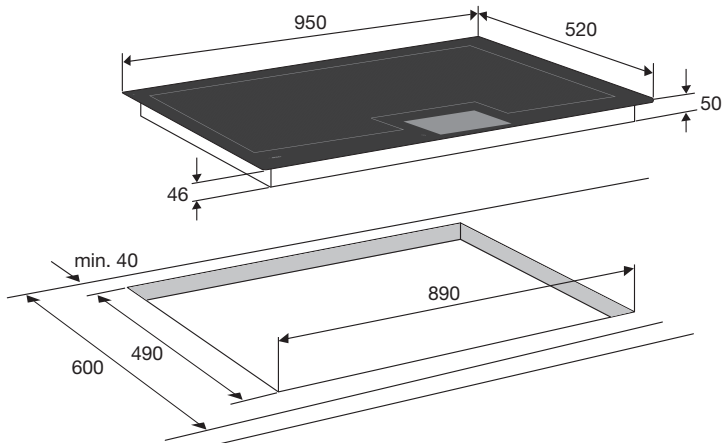

INSTALLATIEVOORSCHRIFT

Bereikbaarheid

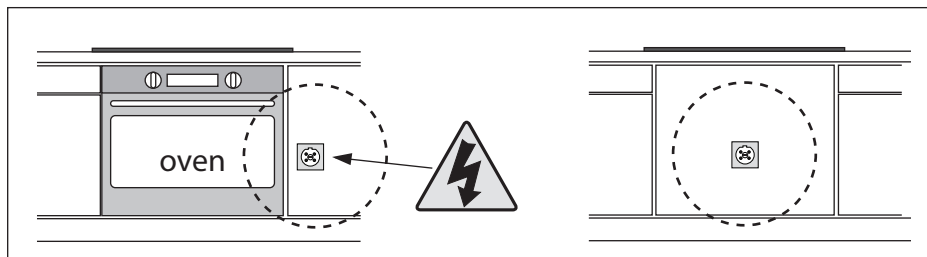

Afdichtingstape plaatsen (vlak inbouwen)

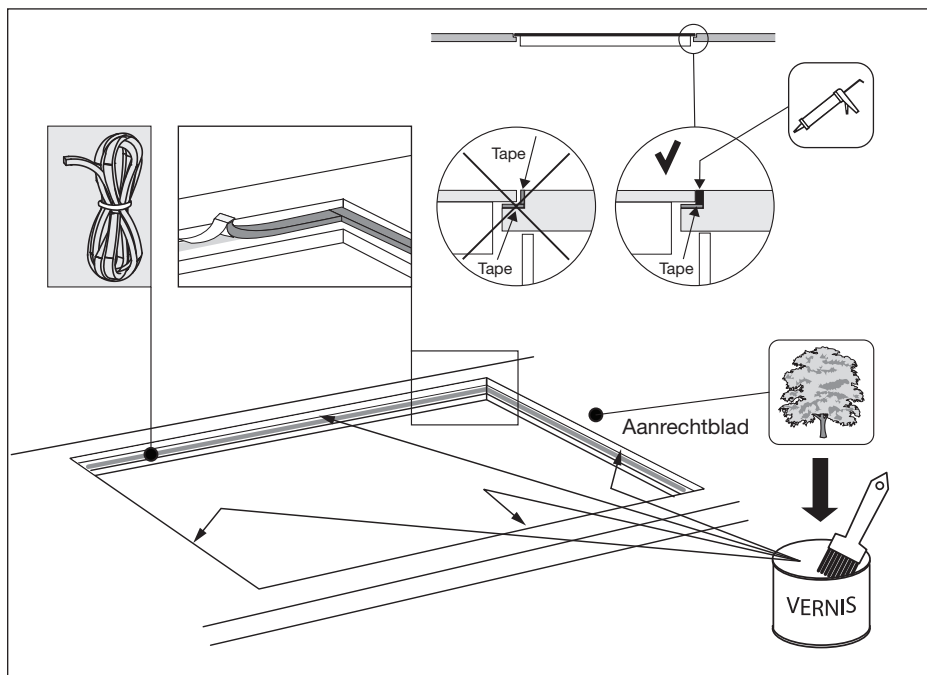

INSTALLATIEVOORSCHRIFT

Afdichtingstape plaatsen (opbouw)

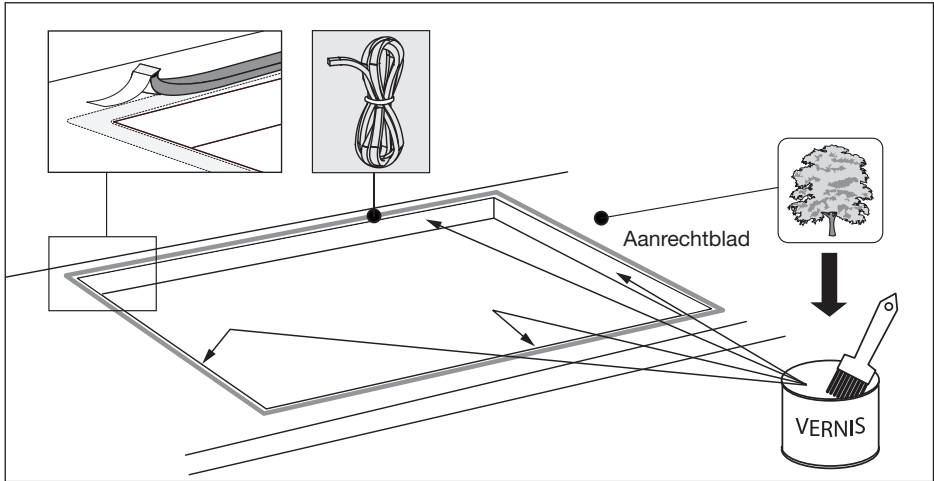

Elektrische aansluiting

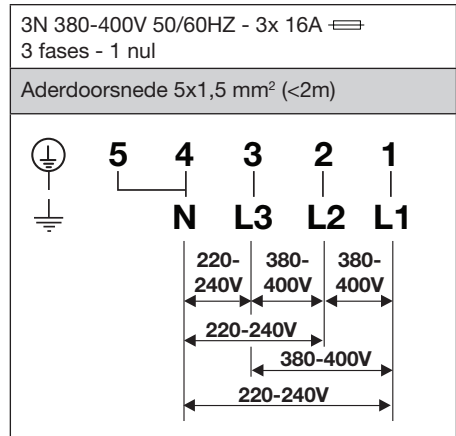
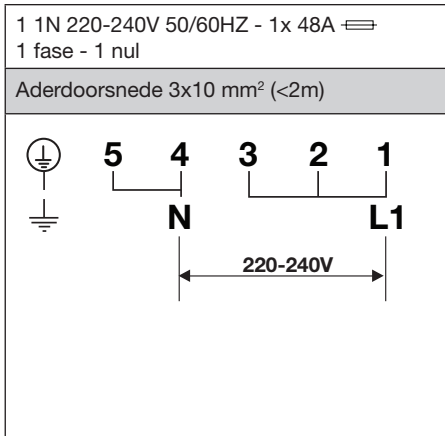

INSTALLATIEVOORSCHRIFT

Raadpleeg de aansluitschema's op de achterzijde van het toestel. Maak de nodige doorverbindingen op het aansluitblok!

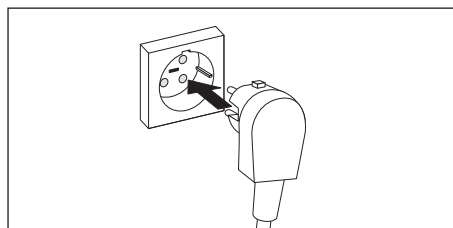
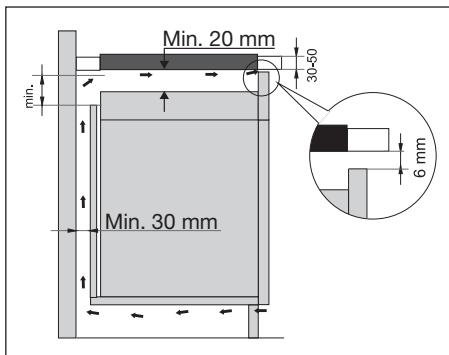
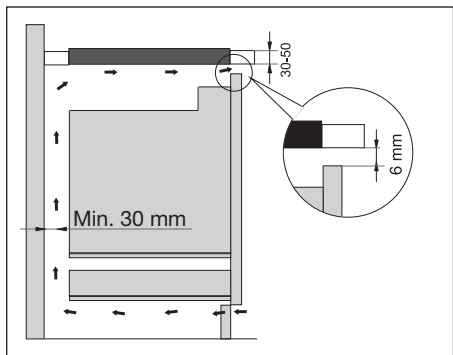
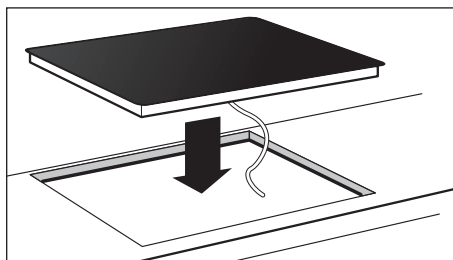
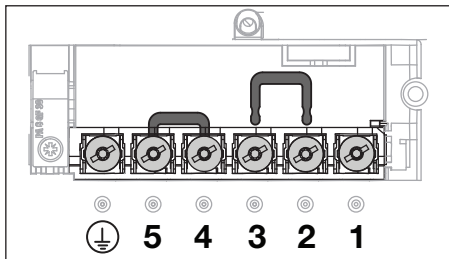
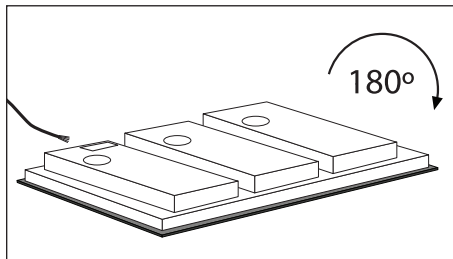

MILIEU ASPECTEN

Afvoer van het toestel en de verpakking

Dit product is gemaakt van duurzame materialen. Aan het einde van zijn nuttige leven moet het apparaat echter op een verantwoorde manier worden afgevoerd. De overheid kan u hierover informeren.

De verpakking van het apparaat kan worden gerecycled. Er is gebruikgemaakt van de volgende materialen:

- karton;
- polyethyleenfolie (PE);
- CFC-vrij polystyreen (hard PS-schuim).

Gooi deze materialen op een verantwoorde manier weg conform de wettelijke bepalingen.



Op het product staat een pictogram van een afvalcontainer met een kruis erdoor. Dit geeft aan dat huishoudelijke apparatuur afzonderlijk moet worden afgevoerd. Het apparaat mag aan het einde van zijn nuttige leven dan ook niet worden verwerkt via de normale afvalstroom. U moet het inleveren bij een gemeentelijk afvalinzamelingspunt of bij een verkooppunt dat dit voor u aanbiedt.

Door huishoudelijke apparatuur afzonderlijk in te zamelen, wordt voorkomen dat het milieu en de volksgezondheid schade wordt berokkend. De materialen die bij de vervaardiging van dit apparaat zijn gebruikt, kunnen worden hergebruikt en dat betekent een aanzienlijke besparing in energie en grondstoffen.

Verklaring van conformiteit



Wij verklaren dat onze producten voldoen aan de toepasselijke Europese richtlijnen, normen en voorschriften, evenals aan alle vereisten in de normen waarnaar wordt verwezen.

Het typeplaatje van het toestel bevindt zich aan de onderkant van het toestel.

Plak hier het typeplaatje van het toestel.

Houd, wanneer u contact opneemt met de serviceafdeling,
het complete typenummer bij de hand.

Adressen en telefoonnummers van de serviceorganisatie vindt u op de garantiekaart.

De gebruiksaanwijzing is ook te vinden op onze website:

www.atag.nl

www.atag.be



819183

Bezoekadres hoofdkantoor ATAG
en ATAG Experience Center:
Impact 83 - 6921 RZ Duiven, Nederland
Tel: 026 - 882 1100
www.atag.nl

ATAG Service en verkoop
Postbus 249
6920 AE Duiven, Nederland
Tel: 088 - 882 18 01

ATAG
we love to cook